



Radość z jazdy



**NOWE BMW M3 LIMUZYNA.
NOWE BMW M4 COUPÉ.
NOWE BMW M4 CABRIO.**



THE NEXT
100 YEARS





**NOWE BMW M3 LIMUZYNA.
NOWE BMW M4 COUPÉ.
NOWE BMW M4 CABRIO.**

**ODKRYWAJ WIRTUALNIE:
NOWA APLIKACJA KATALOGI BMW.**

Więcej informacji, więcej radości z jazdy: z nową aplikacją Katalogi BMW poznasz BMW cyfrowo i interaktywnie jak nigdy dotąd. Pobierz aplikację Katalogi BMW na swój smartfon lub tablet i odkryj swoje BMW na nowo.



18 Najważniejsze wyposażenie

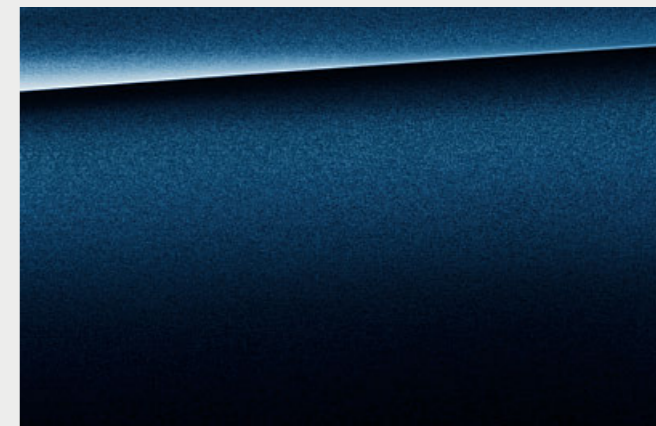

22 Kolorystyka karoserii

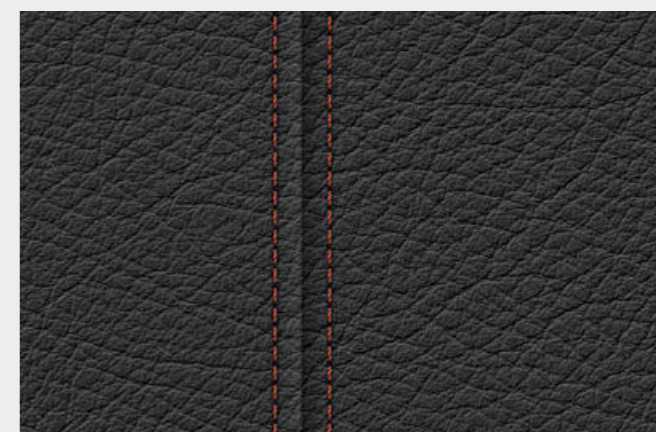

24 Kolorystyka wnętrza

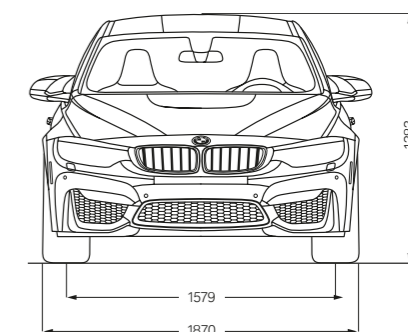

26 Dane techniczne

M D O R F I N Y .

RADYKALNIE WIĘCEJ.





TO TYLKO SAMOCHÓD, CZY JUŻ FASCYNACJA?

KUTE, POLEROWANE OBREĆZE KÓŁ M ZE STOPÓW LEKKICH STAR
SPOKE 666 M, CZARNE¹ /// HAMULCE WĘGLOWO-CERAMICZNE M¹ ///
SPORTOWA SYLWETKA COUPÉ Z KARBONOWYM DACHEM

¹ Wyposażenie oferowane opcjonalnie.

ZAPNIJ PASY I UWOLNIJ MOC.

FOTELE SPORTOWE M Z PRZEPUSTAMI¹ OFERUJĄ OPTYMALNE TRZYMANIE
PODCZAS SPORTOWEJ JAZDY /// PASY BEZPIECZEŃSTWA Z PASKAMI M ///
KIEROWNICA SKÓRZANA M Z PRZYCISKAMI M DRIVE I ŁOPATKAMI ZMIANY BIEGÓW ///
LISTWY PROGOWE Z CHROMOWANĄ WSTAWKĄ I NAZWĄ MODELU

¹ Wyposażenie oferowane opcjonalnie.



RADOŚĆ Z JAZDY NA ADRENALINIE.

W PEŁNI DIODOWE REFLEKTORY W STYLISYCE HEKSAGONALNEJ ///
MASKA SILNIKA M Z WYSKLEPIENIEM /// GRILL M Z PODWÓJNYMI LISTWAMI
I SKRZELA M W BŁYSZCZĄCYM KOLORZE CZARNYM



M4



STAWIAJ DACH I W DROGĘ.

PAKIET M COMPETITION¹ /// 331 KW (450 KM) ///
ADAPTACYJNE ZAWIESZENIE M Z NOWĄ KONFIGURACJĄ
WSZYSTKICH TRYBÓW /// NOWE USTAWIENIA DSC
I AKTYWNEGO MECHANIZMU RÓŻNICOWEGO M

¹ Wyposażenie oferowane opcjonalnie.





M3



PODZIWIJ GO, JEŚLI ZDAŻYSZ ZOBACZYĆ.

NOWA STYLITYKA TYŁU PODKREŚLAJĄCA SZEROKOŚĆ I WIZUALNIE OBNIŻAJĄCA
ŚRODEK CIĘŻKOŚCI /// DYFUZOR Z CZTEREMA ŚCIĘTYMI UKOŚNIE KOŃCÓWKAMI
RUR WYDECHOWYCH /// DWUCZĘŚCIOWE LAMPY TYLNE O NOWEJ GRAFICE ŚWIATEŁ



PRÓBA SIŁ.

WIĘCEJ MOCY, WIĘCEJ DESIGNU, WIĘCEJ M. DZIĘKI MOCY DO 450 KM JEST STWORZONE NA TOR WYŚCIGOWY I NAJLEPIEJ CZUJE SIĘ NA LEWYM PASIE. ZADZIORNA STYLISTYKA, KTÓRA BUDZI PODZIW. WNEŹRZE PREZENTUJE ATLETYCZNY CHARAKTER I ZAPEWNIĄ KOMFORT: TU, NA FOTELACH SPORTOWYCH M OBITYCH SKÓRĄ¹ NAJWYŻSZEJ JAKOŚCI POCZUJESZ PRZYPŁYW ENDORFIN. START Z POLE POSITION, Z WYOSTRZONYM ZMYŚŁAMI I RĘKAMI MOCNO TRZYMAJĄCYMI KIEROWNICĘ. OTO ONE. NIEDOŚCIGNIONE WYŚCIGOWE MASZYNY: NOWE **BMW M4 COUPÉ** I **M4 CABRIO** ORAZ NOWE **BMW M3 LIMUZyna**.

¹ Wyposażenie oferowane opcjonalnie.

NAJWAŻNIEJSZE WYPOSAŻENIE.

Wyposażenie 18 | 19

Dowiedz się więcej dzięki nowej aplikacji Katalogi BMW dostępnej teraz na smartfony i tablety.

■ wyposażenie standardowe □ wyposażenie dodatkowe



■ Rozpórka kielichów z tworzywa sztucznego wzmocnionego włóknem węglowym (CFRP) zwiększa sztywność przedniej części auta, a tym samym precyzję prowadzenia.



■ Atrapa chłodnicy M z podwójnymi listwami w błyszczącym kolorze czarnym z oznaczeniem modelu podkreśla progresywną stylistykę przodu.



■ Diodowe reflektory adaptacyjne świateł mijania i drogowych obejmują też diodowe kierunkowskazy, reflektory przeciwmglowe i nieoślepiającego asystenta świateł drogowych.

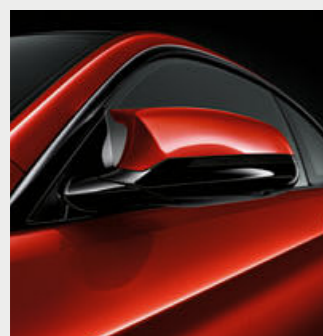

■ Lusterka zewnętrzne M ze stylizowanymi podwójnymi nóżkami i diodowym kierunkowskazem podkreślają sportowy charakter auta.



□ Elektryczny szklany dach¹ zapewnia przyjemną atmosferę wewnątrz i podkreśla jego przestronność. Zintegrowany wiatrochron gwarantuje komfort akustyczny.



■ Karbonowy dach¹ z tworzywa sztucznego wzmocnionego włóknem węglowym (CFRP) będący elementem inteligentnej lekkiej konstrukcji obniża środek ciężkości pojazdu.



■ Wyraziste skrzela M podkreślają sportowy wygląd i optymalizują właściwości aerodynamiczne auta.

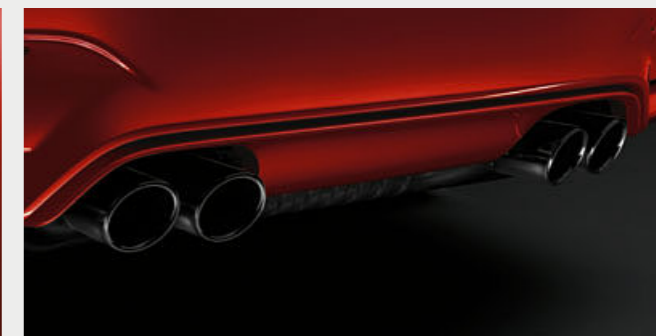

□ Dwie ścięte ukośnie podwójne końcówki rur wydechowych M z błyszczącego chromu doskonale komponują się z płynnym kształtem pasa tylnego.



■ 18-calowe obręcze kół M ze stopów lekkich V Spoke 513 M z ogumieniem mieszanym.



□ 19-calowe obręcze kół M ze stopów lekkich Double Spoke 437 M z ogumieniem mieszanym.

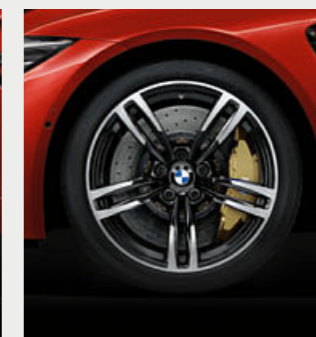

□ 19-calowe obręcze kół M ze stopów lekkich Double Spoke 437 M z ogumieniem mieszanym, czarne.

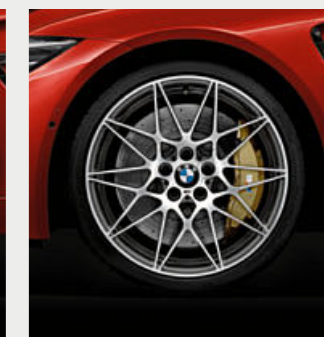

□ 20-calowe obręcze kół M ze stopów lekkich Star Spoke 666 M, kute, z ogumieniem mieszanym.²



■ Hamulce M z „pływającymi” tarczami poprzez specjalny dobór materiałów zapewniają doskonałą skuteczność hamowania, odporność i długą żywotność.



□ Lekkie hamulce³ węglowo-ceramiczne M zapewniają optymalną trakcję, wysoką odporność termiczną i dłuższą żywotność.



□ 20-calowe obręcze kół M ze stopów lekkich Star Spoke 666 M, kute, z ogumieniem mieszanym, czarne.²

¹ Tylko w BMW M4 Coupé i BMW M3 Limuzyna.

² Tylko w połączeniu z opcjonalnym pakietem Competition.

³ Z uwagi na właściwości materiału mogą w zależności od sytuacji i zużycia występować odgłosy podczas działania, szczególnie na mokrej nawierzchni krótko przed całkowitym

zatrzymaniem pojazdu. Na skutek działania wilgoci i soli drogowej skuteczność hamowania może być porównywalna ze skutecznością konwencjonalnego układu hamulcowego. Odczuwalne to jest jako obniżenie skuteczności hamowania i w razie potrzeby można to skompensować przez mocniejsze naciśnięcie pedału hamulca.

NAJWAŻNIEJSZE WYPOSAŻENIE.

Dowiedz się więcej dzięki nowej aplikacji Katalogi BMW dostępnej teraz na smartfony i tablety.

■ wyposażenie standardowe □ wyposażenie dodatkowe



□ Lekkie fotele¹ sportowe M z pakietu Competition demonstrują sportowy charakter auta. Długie siedziska i regulowane podparcia boczne w oparciach z pionowymi przepustami zapewniają kierowcy i pasażerowi obok optymalne trzymanie boczne.



■ Pakiet oświetlenia z wieloma diodowymi źródłami światła wewnątrz i na zewnątrz zwiększa komfort i podkreśla stylowy charakter wnętrza.



■ Wielofunkcyjna kierownica skórzana M ze zintegrowaną poduszką powietrzną kierowcy i logo M jest trójramienna. Koło kierownicy pokryte czarną skórą nappa z czarnym szwem i wyprofilowanym podparciem kciuków zapewnia sportowo bezpośrednie wycucie układu kierowniczego.



■ Zestaw wskaźników o rozszerzonym zakresie funkcji ma m.in. wyświetlacz informacyjny wskazujący wskazówki nawigacyjne i komunikaty obsługi.



□ Zmiana biegów bez przerywania transmisji napędu, bez wysprężlania, bez ujmowania gazu: umożliwia to 7-biegowa skrzynia dwusprzęgłowa M z układem Drivelogic. Zmiana biegów odbywa się automatycznie lub ręcznie za pomocą łopatek przy kierownicy lub dźwigni biegów. Funkcja Launch Control gwarantuje optymalne przyspieszenie ze startu zatrzymanego.



□ System telefoniczny z ładowaniem bezprzewodowym² oferuje szeroki pakiet funkcji obejmujący złącze Bluetooth i przygotowanie do hotspotu WiFi.



□ System Harman Kardon Surround Sound ze wzmacniaczem cyfrowym o mocy 600 W i korekcją dźwięku⁴ dedykowaną dla danego samochodu oraz głośnikami z chromowanymi aplikacjami.

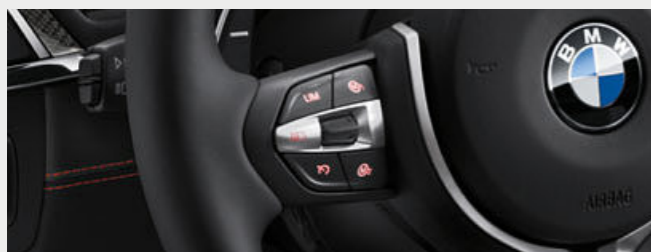

■ M Drive umożliwia indywidualną konfigurację ustawień pojazdu poprzez wybór charakterystyki silnika, amortyzatorów, układu kierowniczego i skrzyni biegów.



■ Typowe listwy progowe M ze znacznikiem M już w chwili otwarcia drzwi zapowiadają niesamowite wrażenia z jazdy.

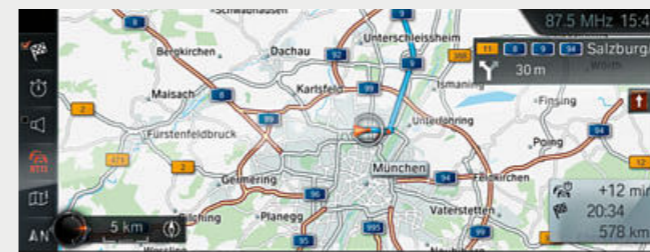

□ System nawigacyjny Professional³ obejmuje m.in. zestaw głośnomówiący, złącze USB i radio BMW Professional.



□ Surround View obejmuje funkcję Top View, kamerę cofania i Side View. Kamery w lusterkach zewnętrznych i kamera cofania dają kąt widzenia 270° wokół pojazdu i umożliwiają wyświetlanie widoku z góry na monitorze pokładowym. Side View ułatwia ostrożne wyjeżdżanie przy ograniczonej widoczności na skrzyżowaniach i na wyjazdach.

¹ Tylko w BMW M4 Coupé i BMW M3 Limuzyna.

² Możliwe indukcyjne ładowanie zgodnie ze standardem Qi kompatybilnych telefonów komórkowych. Do wybranych smartfonów bez funkcji ładowania indukcyjnego zgodnie ze standardem Qi dostępne są w ofercie oryginalnych akcesoriów BMW specjalne etui do ładowania.

³ W ramach BMW ConnectedDrive system samoczynnie aktualizuje mapy w wybranych krajach europejskich trzy do czterech razy w roku bez kosztów licencji.

⁴ BMW M4 Cabrio z cyfrowym wzmacniaczem o mocy 515 W.

Dowiedz się więcej dzięki nowej aplikacji Katalogi BMW dostępnej teraz na smartfony i tablety.

■ wyposażenie standardowe □ wyposażenie dodatkowe

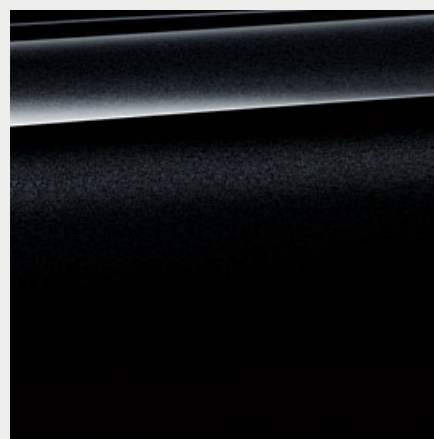

□ Metalizowany 475 szafirowoczarny



□ Metalizowany B39 szary mineralny



□ Metalizowany B68 niebieski Yas Marina



■ Niemetalizowany 300 biel alpejska



□ Metalizowany A96 biel mineralna



□ Metalizowany A29 srebrny Silverstone



□ Metalizowany B67 żółty Austin

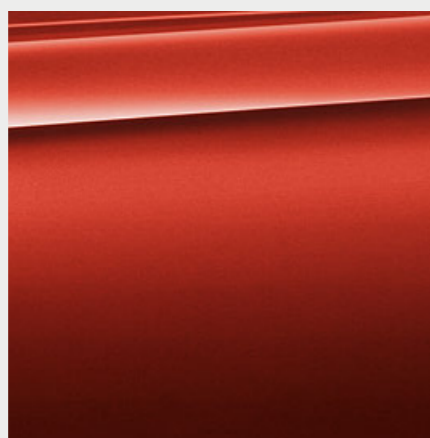

□ Metalizowany C1H pomarańczowy Sakhir II

BMW INDIVIDUAL

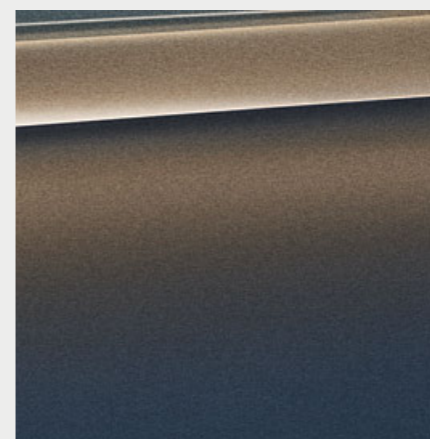

□ BMW Individual X08 szampański kwarc, metalizowany

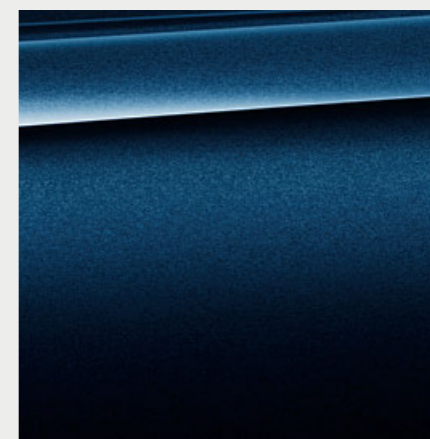

□ BMW Individual X10 niebieski tanzanit, metalizowany

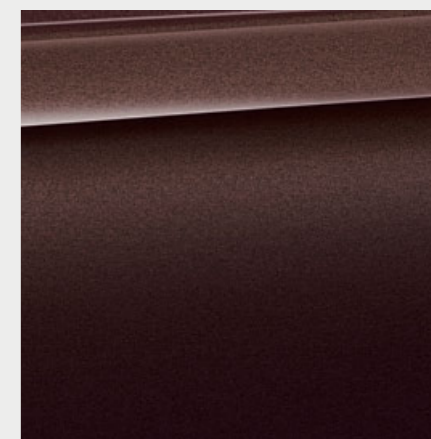

□ BMW Individual X12 topaz dymny, metalizowany

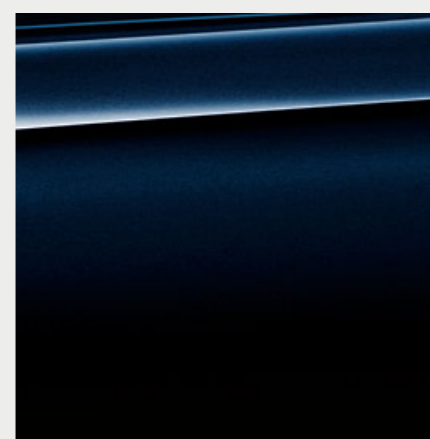

□ BMW Individual S34 czarny azuryt, metalizowany



□ BMW Individual 490 mroźna brylantowa biel, metalizowany¹



□ BMW Individual 490 mroźne srebro, metalizowany¹

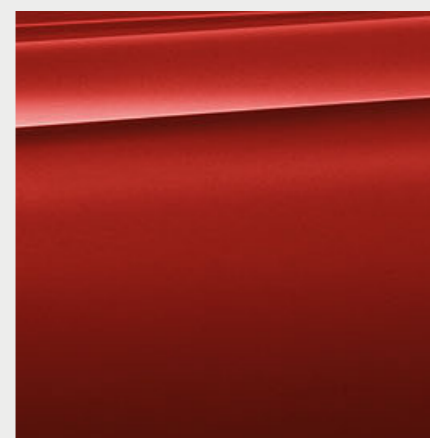

□ BMW Individual 490 mroźna czerwień II, metalizowany¹

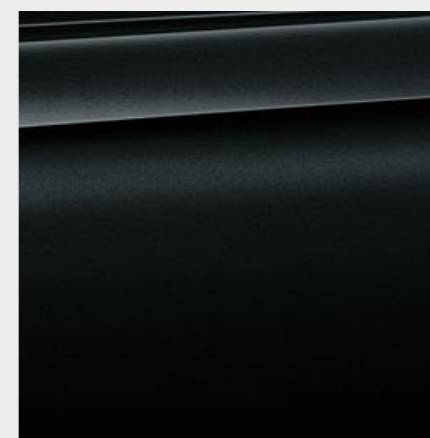

□ BMW Individual 490 mroźna czerń, metalizowany¹

Dowiedz się więcej dzięki nowej aplikacji Katalogi BMW dostępnej teraz na smartfony i tablety.

■ wyposażenie standardowe □ wyposażenie dodatkowe

TAPICERKA

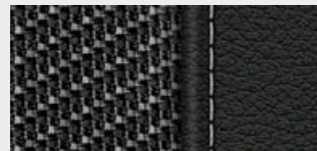

■ Tkanina i skóra o strukturze karbonu CSAT antracytowa¹

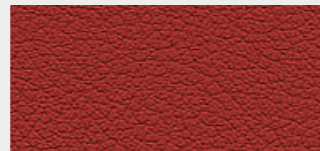

□ Pełna tapicerka ze skóry Merino o delikatnej fakturze X3DA pomarańczowy Sakhir



□ Rozszerzona tapicerka ze skóry Merino o delikatnej fakturze LKA9 srebrny Silverstone²

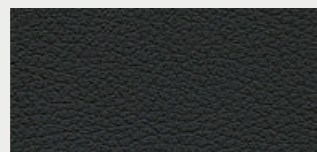

□ Pełna tapicerka ze skóry Merino o delikatnej fakturze X3SW czarna

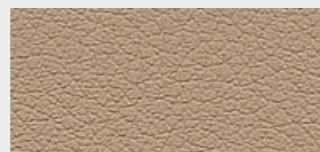

□ Pełna tapicerka ze skóry Merino o delikatnej fakturze X3JR beż Sonoma

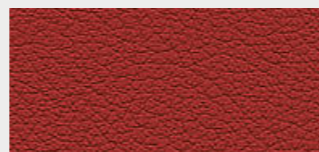

□ Rozszerzona tapicerka ze skóry Merino o delikatnej fakturze LKDA pomarańczowy Sakhir²



□ Pełna tapicerka ze skóry Merino o delikatnej fakturze X3A9 srebrny Silverstone

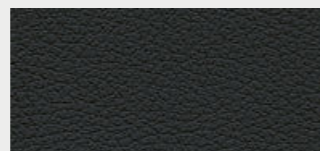

□ Rozszerzona tapicerka ze skóry Merino o delikatnej fakturze LKSW czarna²

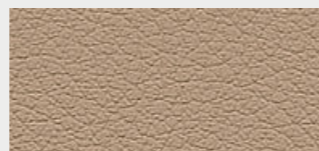

□ Rozszerzona tapicerka ze skóry Merino o delikatnej fakturze LKJR beż Sonoma²

LISTWY OZDOBNE

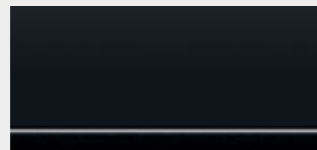

■ 4WH Blue Shadow, listwa akcentowa: czarna błyszcząca



□ 4FU drewno szlachetne Fineline, antracytowe, listwa akcentowa: perłowy chrom

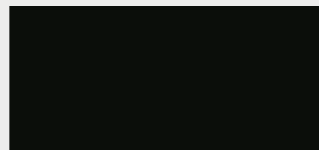

■ czarny

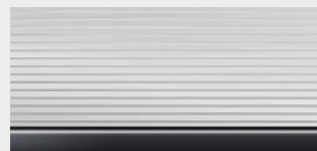

□ 4WK aluminium Blade, listwa akcentowa: czarny chrom

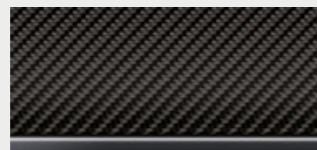

□ 4WL karbon, listwa akcentowa: czarny chrom

KOLORY WNEȚRZA

BMW INDIVIDUAL

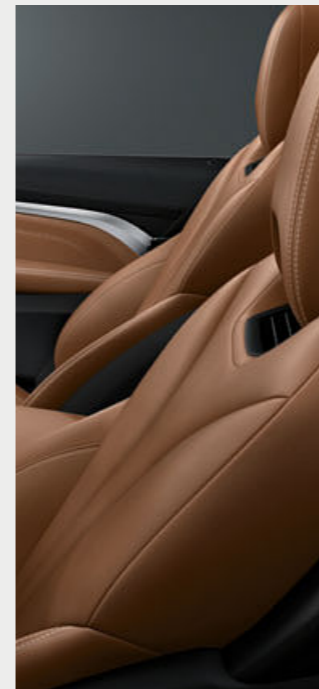

TAPICERKA

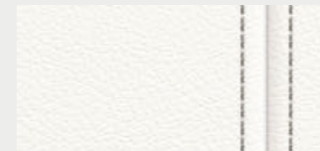

□ Skóra Merino BMW Individual o delikatnej fakturze ZAOW biały opal³

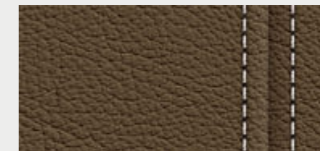

□ Skóra Merino BMW Individual o delikatnej fakturze ZAML muszkat³



□ Skóra BMW Individual Merino o delikatnej fakturze, Z1XX czarna z kontrastującym stebnowaniem w kolorze pomarańczowym Spakhir⁴

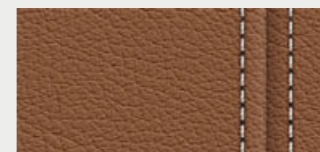

□ Skóra BMW Individual Merino o delikatnej fakturze ZAP5 brąz Amaro³

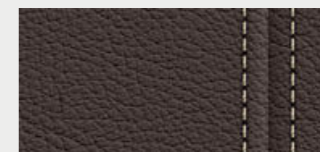

□ Skóra BMW Individual Merino o delikatnej fakturze ZAWT brąz Cohiba³



□ Skóra BMW Individual Merino o delikatnej fakturze, Z1XX czarna z kontrastującym stebnowaniem w kolorze niebieskim⁴

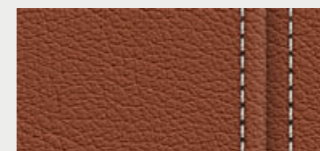

□ Skóra Merino BMW Individual o delikatnej fakturze ZAG8 złoty brąz³



□ Skóra BMW Individual Merino o delikatnej fakturze, Z1XX czarna z kontrastującym stebnowaniem w kolorze złotym⁴



□ Skóra BMW Individual Merino o delikatnej fakturze, Z1XX czarna z kontrastującym stebnowaniem w kolorze srebrnym Silverstone⁴

BMW INDIVIDUAL



LISTWY OZDOBNE

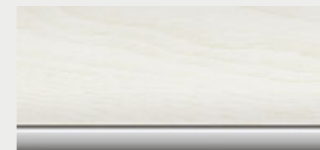

□ Listwy ozdobne BMW Individual XEX, drewno szlachetne, biały jesion stojowany, listwa akcentowa: perłowy chrom

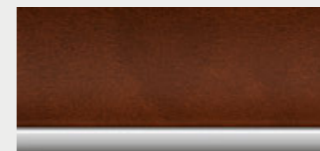

□ Listwy ozdobne BMW Individual XE5, drewno szlachetne, czerwono-brązowy ciemny platan, listwa akcentowa: perłowy chrom



□ Listwy ozdobne BMW Individual XE7 czarny lakier fortepianowy, listwa akcentowa: perłowy chrom

KOLORY WNEȚRZA

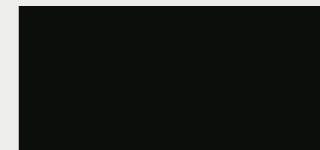

□ czarny

Prosimy pamiętać, że nawet w przypadku użycia zgodnego z przeznaczeniem po pewnym czasie mogą wystąpić zabrudzenia tapicerki, których nie da się usunąć.

Może to być spowodowane szczególnie przez farbującą odzież. Prosimy pamiętać, że kolor wnętrza zależy od wybranego koloru tapicerki.

¹ Tylko w nowym BMW M3 limuzyna i nowym BMW M4 Coupé.

² Standard w nowym BMW M4 Cabrio.

³ Rozszerzona tapicerka BMW Individual ze skóry Merino o delikatnej fakturze obejmuje fotele przednie i tylne wraz z zagłówkami, wstawki w bocznych drzwiach, podłokietniki

w drzwiach i podłokietnik środkowy. Kontrastujące szwy obejmują fotele przednie i tylne oraz zagłówki.

⁴ Kontrastujące szwy obejmują fotele przednie i tylne oraz zagłówki.

**DANE
TECHNICZNE.****BMW M4 Coupé****BMW M3 Limuzyna****BMW M4 Cabrio****Masa**

Masa własna wg WE ^{1,2}	kg	1590 [1615]	1610 [1635]	1840 [1865]
Dopuszczalna masa całkowita	kg	2040 [2040]	2100 [2100]	2250 [2250]
Ładowność	kg	525 [500]	565 [540]	485 [460]
Dop. masa przyczepy niehamowanej	kg	–	–	–
Dop. masa przyczepy hamowanej do nachylenia maks. 12% / 8%	kg	–/–	–/–	–/–
Pojemność bagażnika	l	445	480	220–370

Silnik^{3,4}

Cylindry / zawory		6/4	6/4	6/4
Pojemność	cm ³	2979	2979	2979
Moc maksymalna przy znamionowej prędkości obrotowej	kW (KM) przy obr/min	317 (431)/5500–7300	317 (431)/5500–7300	317 (431)/5500–7300
Moc znamionowa przy znamionowej prędkości obrotowej z pakietem M Competition	kW (KM) przy obr/min	331 (450)/7000	331 (450)/7000	331 (450)/7000
Maks. moment obrotowy przy prędkości obrotowej	Nm przy obr/min	550/1850–5500	550/1850–5500	550/1850–5500
Maks. moment obrotowy przy prędkości obrotowej z pakietem M Competition	Nm przy obr/min	550/2350–5500	550/2350–5500	550/2350–5500

Przeniesienie napędu

Rodzaj napędu		tylny	tylny	tylny
Standardowa skrzynia biegów		6-biegowa manualna	6-biegowa manualna	6-biegowa manualna

Osiągi

Prędkość maksymalna	km/h	250 ⁵ [250 ⁵]	250 ⁵ [250 ⁵]	250 ⁵ [250 ⁵]
Przyspieszenie 0–100 km/h	s	4,3 [4,1]	4,3 [4,1]	4,6 [4,4]
Przyspieszenie 0–100 km/h z pakietem M Competition	s	4,2 [4,0]	4,2 [4,0]	4,5 [4,3]

Zużycie paliwa^{3,4}

Cykl miejski	l/100 km	12,0 [11,1]	12,0 [11,1]	12,4 [11,5]
Cykl pozamiejski	l/100 km	6,9 [6,7]	6,9 [6,7]	7,2 [7,1]
Cykl mieszany	l/100 km	8,8 [8,3]	8,8 [8,3]	9,1 [8,7]
Emisja CO ₂	g/km	204 [194]	204 [194]	213 [203]
Klasa energetyczna		–	–	–
Pojemność zbiornika paliwa ok.	l	60	60	60

Koła / opony

Rozmiar opon		255/40 ZR 18 Y / 275/40 ZR 18 Y	255/40 ZR 18 Y / 275/40 ZR 18 Y	255/40 ZR 18 Y / 275/40 ZR 18 Y
Rozmiar obręczy kół		9 J x 18/10 J x 18	9 J x 18/10 J x 18	9 J x 18/10 J x 18
Materiał		stop lekki	stop lekki	stop lekki

Wartości w [] dotyczą modeli ze skrzynią dwusprzęgłową M Drivelogic.

¹ Nie uwzględniono wyposażenia specyficznego dla danego rynku.

² Podane wartości uwzględniają 90-procentowe napełnienie zbiornika paliwa, 68 kg wagi kierowcy i 7 kg bagażu. Masa własna dotyczy samochodów z wyposażeniem standardowym. Wyposażenie dodatkowe zwiększa tę wartość.

³ BMW zaleca stosowanie benzyny bezołowiowej o liczbie oktanowej 95. Dopuszczalne jest stosowanie paliwa bezołowiowego o liczbie oktanowej 91 lub wyższej i zawartości etanolu do 10% (E10). Dane dotyczące mocy i zużycia odnoszą się do paliwa o liczbie oktanowej 98.

⁴ Wszystkie silniki spełniają standardowo wymogi normy Euro 6. Podstawą pomiaru zużycia paliwa jest cykl testowy wg normy ECE. Cykl ten składa się w ok. 1/3 z jazdy w mieście, a w 2/3 z jazdy poza terenem zabudowanym (w odniesieniu do pokonywanej

odległości). Oprócz zużycia paliwa mierzona jest emisja CO₂. Wyposażenie dodatkowe może zwiększać tę wartość. Informacje dotyczące zużycia paliwa i emisji CO₂ zależą od wybranego rozmiaru opon (wyższe wartości odnoszą się do modeli z kołami z oferty wyposażenia dodatkowego). Więcej informacji dotyczących zużycia paliwa, emisji CO₂ i klas energetycznych znajduje się w cenniku.

⁵ Ograniczona elektronicznie.

Żądane wyposażenie dodatkowe wymienione w katalogu jest montowane fabrycznie. W autoryzowanych punktach sprzedaży BMW dostępny jest obszerny katalog wyposażenia dodatkowego. W przypadku jakichkolwiek innych wymagań dotyczących samochodów BMW polecamy BMW Individual. Tam znajdziesz odpowiednią ofertę spełniającą Twoje wymagania odnośnie do wyposażenia. Zapytaj swojego dealera BMW. Chętnie Ci doradzi.

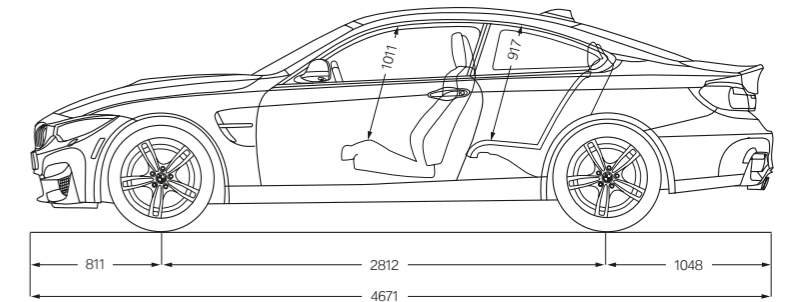
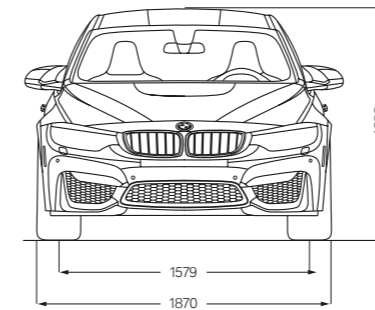
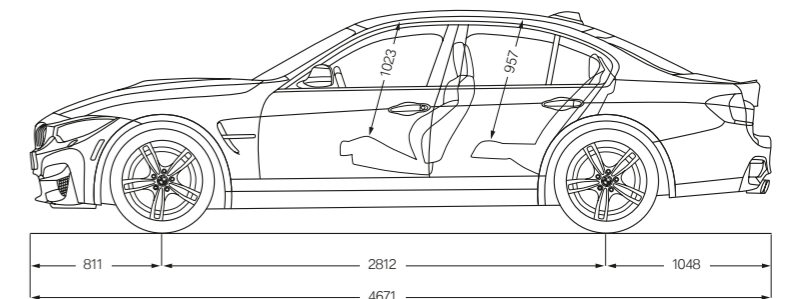
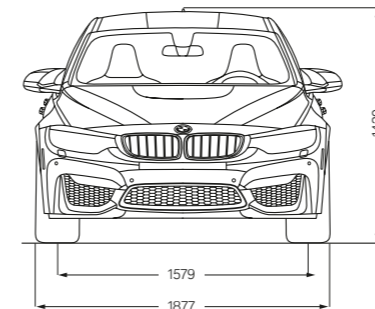
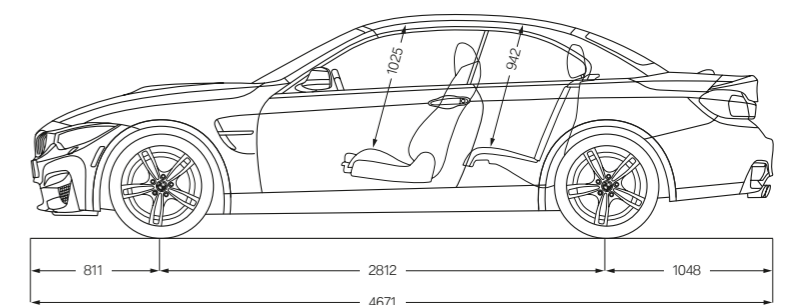
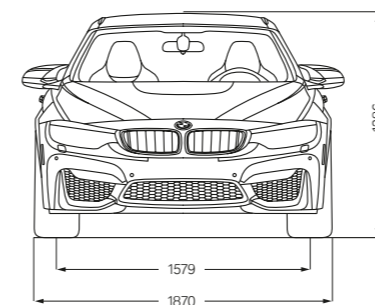
BMW M4 Coupé**BMW M3 Limuzyna****BMW M4 Cabrio**

Wszystkie wartości na rysunkach technicznych podano w mm.

BMW M3 LIMUZyna Z PAKIETEM M COMPETITION:

6-cylindrowy rzędowy silnik benzynowy M TwinPower Turbo, moc 331 kW (450 KM), 20-calowe obręcze kół M ze stopów lekkich Star Spoke 666 M, kute, z ogumieniem mieszanym, lakier metalizowany w kolorze niebieskiego tanzanitu, pełna tapicerka ze skóry Merino w kolorze białego opalu, listwy ozdobne BMW Individual w czarnym lakierze fortepianowym.

BMW M4 COUPÉ Z PAKIETEM M COMPETITION:

6-cylindrowy rzędowy silnik benzynowy M TwinPower Turbo, moc 331 kW (450 KM), 20-calowe obręcze kół M ze stopów lekkich Star Spoke 666 M, czarne, kute, z ogumieniem mieszanym, lakier metalizowany w kolorze pomarańczowym Sakhir II, pełna tapicerka ze skóry Merino w kolorze czarnym z kontrastującymi szwami w kolorze pomarańczowym Sakhir, listwy ozdobne z karbonu z listwą akcentową w czarnym chromie.

BMW M4 CABRIO Z PAKIETEM M COMPETITION:

6-cylindrowy rzędowy silnik benzynowy M TwinPower Turbo, moc 331 kW (450 KM), 20-calowe obręcze kół M ze stopów lekkich Star Spoke 666 M, kute, z ogumieniem mieszanym, lakier metalizowany w kolorze topazu dymnego, pełna tapicerka ze skóry Merino w kolorze srebrnym Silverstone II, listwy ozdobne BMW Individual w czarnym lakierze fortepianowym.

W katalogu przedstawione są modele, elementy wyposażenia i możliwości konfiguracji (wyposażenie standardowe i dodatkowe) pojazdów dostarczanych przez BMW AG na rynek niemiecki. Zakres wyposażenia i możliwości konfiguracji wyposażenia standardowego i dodatkowego w poszczególnych modelach mogą ulec zmianie po terminie oddania tego katalogu do druku 09.01.2017 r. oraz w innych krajach Unii Europejskiej. Szczegółowych informacji udzielają salony sprzedaży BMW. Zmiany konstrukcji i wyposażenia zastrzeżone.

© BMW AG, Monachium / Niemcy. Przedruk, również we fragmentach, tylko za pisemną zgodą BMW AG, Monachium.

411 999 019 83 1 2017 BM. Wydrukowano w Niemczech 2017 r.

